

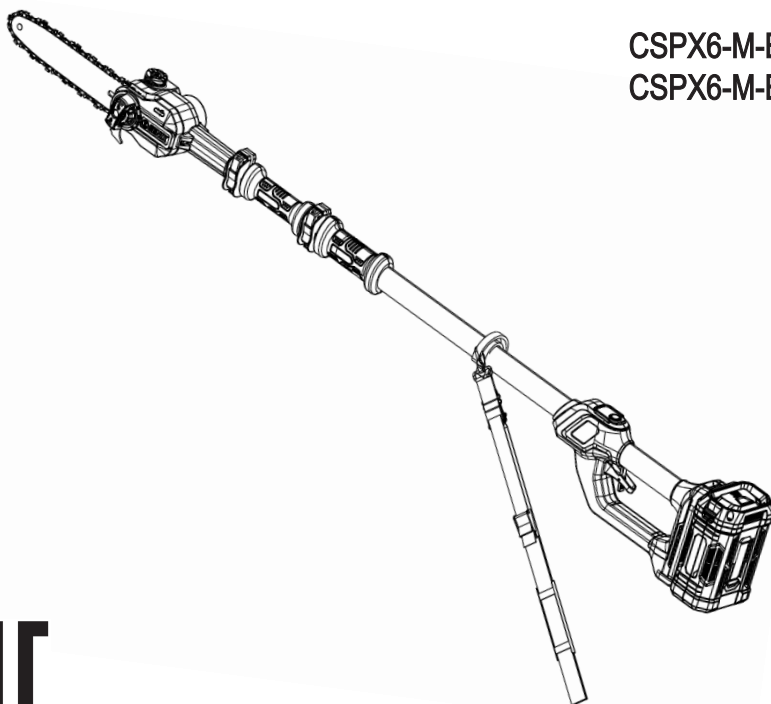

ВЫСОТОРЕЗ / СУЧКОРЕЗ АККУМУЛЯТОРНЫЙ

CSPX6-M-EU
CSPX6-M-EU-0



EAC

ПАСПОРТ И РУКОВОДСТВО ПО ЭКСПЛУАТАЦИИ

Информация по сервисному обслуживанию размещена на сайте WWW.SENIXTOOL.RU
ОСТОРОЖНО! ПЕРЕД НАЧАЛОМ ЭКСПЛУАТАЦИИ ИЗДЕЛИЯ ПРОЧИТАЙТЕ НАСТОЯЩЕЕ
РУКОВОДСТВО И СЛЕДУЙТЕ ВСЕМ ПРАВИЛАМ ПО ТЕХНИКЕ БЕЗОПАСНОСТИ И ИНСТРУКЦИЯМ ПО
ПРИМЕНЕНИЮ.

СОДЕРЖАНИЕ

ПРЕДУПРЕЖДАЮЩИЕ ЗНАКИ И ОБОЗНАЧЕНИЯ.....	2
ИНСТРУКЦИИ ПО ТЕХНИКЕ БЕЗОПАСНОСТИ.....	3
ОПИСАНИЕ ИЗДЕЛИЯ.....	9
ТЕХНИЧЕСКИЕ ХАРАКТЕРИСТИКИ*.....	10
СБОРКА.....	11
ЭКСПЛУАТАЦИЯ.....	14
ТЕХНИЧЕСКОЕ ОБСЛУЖИВАНИЕ.....	18
УСТРАНЕНИЕ НЕПОЛАДОВ В РАБОТЕ.....	19
ГАРАНТИЙНЫЕ ОБЯЗАТЕЛЬСТВА.....	20

ПРЕДУПРЕЖДАЮЩИЕ ЗНАКИ И ОБОЗНАЧЕНИЯ

Пояснения к предупреждающим знакам безопасности и международным обозначениям касаются предупреждающих знаков безопасности и международных обозначений, а также пиктограмм, которые могут проставляться на данном изделии. Прочтите руководство по эксплуатации с целью получения исчерпывающей информации о безопасности, сборке, эксплуатации, техническом обслуживании и ремонте.



Предостережение / Предупреждение.



Прочтите настоящее руководство по эксплуатации.



Носите защитные очки.



Носите средства защиты органов слуха.



Носите средства защиты органов дыхания.



Носите защитную каску.



Носите защитные перчатки.



Носите защитную обувь.



Нельзя использовать в дождливую или влажную погоду.



Правильное направление режущих зубьев.



Правильное направление режущих зубьев.



Заливка масла для цепи.



Опасность поражения электричеством, в случае контакта с линиями электропередач



Следует избегать контакта кончика пильной шины с любыми предметами.



Всегда работайте с изделием двумя руками. Запрещено работать с инструментом одной рукой.



Не бросайте аккумуляторный блок в воду.



Не разбирайте, не модифицируйте, не нагревайте выше 100°C; Не подвергайте воздействию микроволн и высокого давления.



Используйте и храните при температуре от 0 до 50°C.



Единый знак обращения продукции на рынке государств-членов Таможенного союза.



Отработавшие свой срок электрические изделия не следует выбрасывать вместе с бытовыми отходами. Утилизируйте изделия, по мере возможности. Обратитесь за консультацией по утилизации в местные органы власти или местный магазин.

ИНСТРУКЦИИ ПО ТЕХНИКЕ БЕЗОПАСНОСТИ

ОБЩИЕ ПРЕДУПРЕЖДЕНИЯ ПО БЕЗОПАСНОЙ РАБОТЕ С ЭЛЕКТРОИНСТРУМЕНТОМ



ПРЕДУПРЕЖДЕНИЕ!

Ознакомьтесь со всеми предупреждениями по технике безопасности, инструкциями, иллюстрациями и спецификациями, прилагаемыми к данному электроинструменту. Несоблюдение всех перечисленных ниже инструкций может привести к поражению электрическим током, пожару или серьезным травмам.

Сохраните данную инструкцию для дальнейшего использования.

Термин «электроинструмент» в предупреждениях относится к электроинструменту с аккумуляторным (беспроводным) питанием.

1) Безопасность рабочей зоны

- Работайте только в светлое время суток или при хорошем освещении. Работа в темное время суток создаёт риск несчастных случаев.
- Не работайте с инструментом во взрывоопасной атмосфере, например в присутствии легковоспламеняющихся жидкостей, газов или пыли. Электроинструменты могут создавать искры, которые могут воспламенить пыль или испарения.
- Во время работы с электроинструментом не подпускайте детей и посторонних лиц. Отвлекающие факторы могут привести к потере контроля над инструментом.

2) Электробезопасность

- Вилки электроинструментов (зарядных устройств) должны соответствовать розетке. Не вносите изменения в конструкцию вилки. Не используйте переходники для вилок с заземленными электроинструментами. Стандартные вилки и подходящие розетки снижают риск поражения электрическим током.
- Избегайте контакта тела с заземленными или заземляющими поверхностями, такими как трубы, радиаторы, печи и холодильники. Существует повышенный риск поражения электрическим током, если ваше тело заземлено или замкнуто на ноль.

- Не подвергайте электроинструмент воздействию дождя или влаги. Попадание воды в электроинструмент повышает риск поражения электрическим током.
- Используйте шнур зарядного устройства строго по назначению. Не тяните за шнур для переноски, перемещения или отключения зарядного устройства. Держите шнур вдали от тепла, масла, острых краев и движущихся частей. Поврежденные или спутанные шнуры повышают риск поражения электрическим током.
- При работе с зарядным устройством на открытом воздухе используйте удлинитель, подходящий для использования вне помещений. Использование удлинителя, подходящего для эксплуатации вне помещений, снижает риск поражения электрическим током.
- Если зарядка инструмента во влажной среде неизбежна, используйте источник питания, оснащенный устройством защитного отключения (УЗО). Использование УЗО снижает риск поражения электрическим током.

3) Личная безопасность

- При работе с электроинструментом будьте бдительны: следите за тем, что вы делаете, и следуйте здравому смыслу. Не используйте электроинструмент, когда вы устали или находитесь под воздействием лекарств. Малейшая невнимательность при работе с электроинструментами может привести к серьезным травмам.
- Используйте средства индивидуальной защиты. Используйте защиту органов зрения. Защитные средства, такие как защитные очки, щиток, нескользящая обувь, каска и средства защиты органов слуха, используемые в соответствующих условиях, помогут снизить риск получения травм.
- Не допускайте случайный запуск инструмента. Перед подключением к источнику питания, взятием или переноской инструмента убедитесь, что выключатель находится в выключенном положении. Переноска электроинструментов с пальцем на выключателе или включение электроинструментов с нажатым выключателем приводит к несчастным случаям.
- Перед включением электроинструмента снимите регулировочные или гаечные ключи. Гаечный или регулировочный ключ, оставленный на вращающейся части электроинструмента, может привести к травме.

- **Не тянитесь. Сохраняйте устойчивость и опору.** Это позволяет лучше контролировать электроинструмент в непредвиденных ситуациях.
- **Надевайте подходящую одежду. Не носите свободную одежду и украшения. Держите волосы и одежду подальше от движущихся частей.** Свободная одежда, украшения или длинные волосы могут застрять в движущихся деталях.
- **Не допускайте, чтобы привычка, полученная в результате частого использования инструментов, позволила вам снизить бдительность и игнорировать принципы безопасной работы с инструментом.** Неосторожное действие может привести к тяжелой травме в течение доли секунды.

4) Использование электроинструмента и уход за ним

- **Не прилагайте силу к электроинструменту. Используйте электроинструмент, подходящий для соответствующей работы.** Правильно подобранный электроинструмент будет выполнять работу лучше и безопаснее с той скоростью, на которую он рассчитан.
- **Не используйте электроинструмент, если он не включается или не выключается выключателем.** Любой электроинструмент, которым нельзя управлять с помощью выключателя, опасен и подлежит ремонту.
- **Перед выполнением любых регулировок, заменой насадок или отправкой электроинструмента на хранение извлеките аккумулятор.** Такие превентивные меры безопасности снижают риск случайного включения электроинструмента.
- **Храните неработающие электроинструменты в недоступном для детей месте и не допускайте к работе с ними лиц, не знакомых с электроинструментом или данной инструкцией.** Электроинструменты опасны в руках необученных пользователей.
- **Своевременно обслуживайте электроинструменты и принадлежности.** Проверьте, нет ли перекоса или заклинивания движущихся частей, поломки деталей и любых других условий, которые могут повлиять на работу электроинструмента. В случае повреждения электроинструмента отремонтируйте его перед началом применения. Многие несчастные случаи происходят из-за плохого ухода за электроинструментами.

- **Держите режущие части инструмента в остром и чистом состоянии.** Правильно обслуживаемые режущие инструменты с острыми режущими кромками менее склонны к заклиниванию и легче контролируются.
- **Используйте электроинструмент, принадлежности, насадки и т. д. в соответствии с данной инструкцией с учетом условий эксплуатации и выполняемой работы.** Использование электроинструмента не по назначению может привести к возникновению опасной ситуации.
- **Держите ручки и поверхности захвата сухими, чистыми и свободными от масла и жира.** Скользкие рукоятки и поверхности захвата не позволяют безопасно работать и контролировать инструмент в непредвиденных ситуациях.

5) Использование аккумуляторного инструмента и уход за ним

- Заряжайте аккумулятор только с помощью зарядного устройства, указанного производителем. Подходящее для одного типа аккумулятора, может создать риск возгорания при использовании с другим аккумулятором.
- **Используйте электроинструменты только со специально предназначенными для них аккумуляторными.** Использование любых других аккумуляторов может привести к травмам и возгоранию.
- **В периоды, когда аккумулятор не используется, держите его подальше от других металлических предметов, таких как скрепки, монеты, ключи, гвозди, шурупы или другие мелкие металлические предметы, которые могут соединять между собой клеммы.** Короткое замыкание клемм аккумулятора может привести к возгоранию или пожарам.
- **Не используйте поврежденный или модифицированный аккумулятор или инструмент.** Поврежденные или модифицированные аккумуляторы могут вести себя непредсказуемым образом, из-за чего возрастает риск возгорания, взрыва или получения травмы.
- **Не подвергайте аккумулятор или инструмент воздействию огня или чрезмерной температуры.** Воздействие огня или температуры выше 130°C может спровоцировать взрыв.

- **Следуйте всем инструкциям по зарядке и не заряжайте аккумулятор или инструмент за пределами температурного диапазона**, указанного в инструкциях. Неправильная зарядка или зарядка при температурах, выходящих за пределы указанного диапазона, может вызвать повреждение аккумулятора и увеличить риск возгорания.

6) Обслуживание

- **Обслуживайте свои электроинструменты в авторизованных сервисных центрах, используя только идентичные запасные части.** Это обеспечит меры безопасности при техобслуживании электроинструмента.
- **Запрещено обслуживать поврежденные аккумуляторы.** Обслуживание аккумуляторов должно выполняться только изготовителем или авторизованными сервисным центром.

ОБЩИЕ ПРЕДОСТЕРЕЖЕНИЯ ПРИ РАБОТЕ С ВЫСОТОРЕЗАМИ / СУЧКОРЕЗАМИ

- Во время эксплуатации высотореза / сучкореза держите все детали корпуса подальше от пильной цепи. Перед включением высотореза убедитесь в том, что пильная цепь ни с чем не соприкасается. Мельчайшая рассеянность при работе с высоторезом может привести к тому, что ваша одежда или часть тела застрянут в пильной цепи.
- Всегда держите высоторез левой рукой за заднюю рукоятку, а правой - за штангу. Если пользователь (левша) удерживает инструмент руками, расположенными в противоположном порядке, это увеличивает риск получения травм, и ни в коем случае не допустимо.
- Держите высоторез только за изолированные поверхности для захвата, поскольку пильная цепь может случайно соприкоснуться с электропроводами. Соприкосновение или перерезание высоторезом с проводами под напряжением может привести к подаче напряжения на незащищенные металлические части высотореза и может спровоцировать поражение оператора электрическим током.
- Носите защитные очки. Рекомендуются дополнительные средства защиты для органов слуха, для головы, рук, ног и ступней. Подходящее защитное снаряжение уменьшит риск телесного повреждения от разлетающихся осколков или вследствие случайного соприкосновения с высоторезом.

- При обрезке ветви, находящейся в напряжении, остерегайтесь ее отпружинивания. При ослаблении натяжения древесных волокон подпружиненная ветвь может ударить или упасть оператора, и/или он перестанет управлять высоторезом.
- С максимальной осторожностью выполняйте обрезку кустарников и саженцев. Тонкий материал может зацепиться за пильную цепь и хлестнуть вас или лишить вас равновесия.
- Переносите инструмент за штангу с выключенным высоторезом подальше от тела. При транспортировке или хранении высотореза всегда надевайте чехол на пильную шину. Правильное обращение с высоторезом снизит вероятность случайного соприкосновения с движущейся пильной цепью.
- Следуйте инструкциям по смазке, натяжению цепи и замене шины и цепи. Неправильно натянутая или неправильно смазанная цепь может либо порваться, либо увеличить вероятность отдачи.
- Используйте только для обрезки сучков и веток. Не используйте высоторез не по назначению. Например: не используйте для резки металла, пластика, каменной кладки или строительных материалов не из древесины. Использование высотореза не по назначению может спровоцировать опасную ситуацию и лишает вас гарантии на инструмент.
- Не пытайтесь подпилить ствол дерева, данный инструмент не предназначен для этого. При подпиле дерева оператор или случайные прохожие могут получить серьезные травмы.
- Следуйте всем инструкциям при очистке от застрявшего материала, хранении или сервисном обслуживании высотореза. Убедитесь, что выключатель выключен, а аккумулятор отсоединён. Неожиданное включение высотореза во время очистки от застрявшего материала или сервисного обслуживания может привести к серьезным телесным повреждениям.

ПРИЧИНЫ ОТДАЧИ И ЕЁ ПРЕДОТВРАЩЕНИЕ ОПЕРАТОРОМ

- Отдача может происходить, когда носовая часть или кончик пильной шины касается какого-либо предмета или когда древесина смыкается и захватывает пильную цепь в разрезе. Соприкосновение с кончиком в некоторых случаях может спровоцировать внезапную обратную реакцию, отбросив пильную шину вверх и назад по направлению к оператору.

Защемление пильной цепи вдоль верхней части пильной шины может стремительно отбросить пильную шину в сторону оператора. Любая из этих реакций может привести к утере контроля над пилой, что чревато серьезными телесными повреждениями. Не полагайтесь исключительно на предохранительные устройства, интегрированные в ваш высоторез.

Как пользователь высотореза вы должны предпринять несколько шагов для предотвращения несчастных случаев или травм при выполнении резки. Отдача является следствием неправильного использования высоторезом и / или неправильных процедур или условий эксплуатации, и ее можно избежать принятием надлежащих мер предосторожности, указанных ниже:

- Поддерживайте крепкий захват, обхватив рукоятку и штангу высотореза большими и указательными пальцами, при этом обеими руками держась за высоторез, и поставьте свои тело и руку таким образом, чтобы противостоять силе отдачи. Силы отдачи могут контролироваться оператором при условии принятия надлежащих мер предосторожности. Не выпускайте из рук высоторез.
- Используйте только запасные шины и пильные цепи, указанные фирмой-изготовителем. Неправильная замена шин и пильных цепей может вызвать обрыв цепи и/или отдачу.
- Следуйте инструкциям фирмы-изготовителя по заточке и техническому обслуживанию пильной цепи.
- Как оператор высотореза вы должны предпринять несколько шагов для предотвращения несчастных случаев или травм при выполнении резки.
- Во время работы Температура окружающей среды должна находиться в диапазоне от -15°C до 40°C.

ТЕХНИКА БЕЗОПАСНОСТИ ПРИ ОБРАЩЕНИИ С АККУМУЛЯТОРОМ

- Перед установкой аккумулятора убедитесь, что выключатель находится в выключенном положении. Установка аккумулятора в инструмент со включенным выключателем чревата несчастными случаями. Используйте только оригинальные аккумуляторы, предназначенные специально для этого инструмента. Использование любых других аккумуляторов может привести к травмам и возгоранию.
- Не вскрывайте аккумулятор. Есть риск возникновения короткого замыкания.
- Защищайте аккумулятор от перегрева (например, от длительного интенсивного солнечного света и огня), воды и влаги.
- Используйте аккумулятор, рекомендованный производителем под ваш инструмент. Только одна эта мера защищает аккумулятор от опасной перегрузки.
- Аккумулятор может повредиться острыми предметами, такими как гвозди или отвертки, или внешней силой. От возможного внутреннего короткого замыкания аккумулятор может сгореть, задымиться, взорваться или перегреться.
- Не допускайте короткого замыкания аккумулятора. Существует опасность взрыва.
- Самый длительный срок службы и наилучшая эффективность достигаются, если аккумулятор заряжается при температуре воздуха от 18°C до 24°C.
- ЗАПРЕЩЕНО заряжать аккумулятор при температуре воздуха ниже 0°C или выше 40°C. Это важное условие, которое предотвращает серьезное повреждение аккумулятора.
- Не храните аккумулятор на улице или в транспортных средствах. Храните аккумулятор при температуре в диапазоне от 0°C до 50°C.
- Периодически чистите вентиляционные отверстия и контакты аккумулятора мягкой, чистой и сухой щеткой.

ТЕХНИКА БЕЗОПАСНОСТИ ПРИ РАБОТЕ С ЗАРЯДНЫМ УСТРОЙСТВОМ



Перед использованием зарядного устройства прочтите все предупреждения и инструкции по технике безопасности.



Только для использования внутри помещений!



Класс защиты II.

- Данный прибор не предназначен для использования детьми и лицами с физическими, сенсорными или умственными ограничениями или без соответствующих опыта или знаний.
- Детям запрещено играть с этим прибором. Детям запрещено производить очистку и пользовательское техническое обслуживание. Заряжайте литий-ионный аккумулятор только с емкостью, указанной в данном руководстве по эксплуатации. Не заряжайте аккумуляторы, не подлежащие перезарядке.
- Аккумулятор и зарядное устройство должны храниться в хорошо проветриваемом помещении.
- Не используйте зарядное устройство на легко воспламеняющихся поверхностях (например, на бумаге, тканях и т. д.) или в легко воспламеняющейся окружающей среде. Нагрев зарядного устройства в процессе зарядки может привести к пожару.
- Не накрывайте вентиляционные отверстия зарядного устройства. В противном случае зарядное устройство может перегреться и перестать правильно работать.
- Шнур питания замене не подлежит. При повреждении шнура прибор следует утилизировать.
- При повреждении шнура питания фирма-изготовитель или ее сервисный агент или соответствующий квалифицированный специалист должны его заменить во избежание опасности.

СНИЖЕНИЕ УРОВНЯ ВИБРАЦИИ И ШУМА

Для снижения воздействия шума и вибрации ограничьте время работы, используйте режимы работы с низким уровнем вибрации и низким уровнем шума, а также носите средства индивидуальной защиты. **Примите во внимание следующие аспекты для сведения к минимуму рисков воздействия вибрации и шума:**

- Используйте инструмент только по назначению в соответствии с его конструкцией и настоящим руководством. Убедитесь, что инструмент находится в рабочем состоянии и прошло хорошее техническое обслуживание.
- Используйте правильные дополнительные приспособления для изделия и убедитесь, что они в рабочем состоянии.
- Крепко держитесь за рукоятки.
- Проводите техническое обслуживание данного изделия в соответствии с настоящим руководством и хорошо смазывайте его (по мере необходимости).
- Планируйте свой рабочий график так, чтобы распределить любое использование инструмента с высоким уровнем вибрации на более длительный период.
- При длительном использовании изделия пользователь подвергается воздействию вибраций, которые могут вызвать целый ряд патологий, известных под общим названием «Вибрационная болезнь» (HAVS), например, побледнение пальцев; а также конкретные физические недостатки, такие как, синдром запястного канала.
- Для снижения этого риска при использовании изделия всегда носите защитные перчатки и держите руки в тепле.
- Симптомы HAVS включают любое сочетание следующего: Покалывание и онемение в пальцах; Нарушение тактильных ощущений; Ослабление мышц рук; Пальцы становятся белыми (побледнение) и краснеют, и возникают болезненные ощущения при восстановлении (особенно на холоде и сырости, и, вероятно, сначала только на кончиках). При появлении таких симптомов немедленно обратитесь к врачу.

ЧРЕЗВЫЧАЙНАЯ СИТУАЦИЯ

Ознакомьтесь с использованием данного изделия в настоящем руководстве по эксплуатации. Запомните указания по технике безопасности и неукоснительно соблюдайте их. Это поможет предотвратить риски и опасности.

- Всегда будьте начеку при работе с пилой, чтобы вы могли распознать риски и бороться с ними на ранней стадии. Оперативное вмешательство может предотвратить серьезные травмы и материальный ущерб.
- При возникновении неисправностей выключите инструмент и извлеките аккумулятор. Перед повторным использованием инструмента проверьте его у квалифицированного специалиста и, при необходимости, отремонтируйте.

ОСТАТОЧНЫЕ РИСКИ

Даже если вы используете инструмент в соответствии с правилами, всегда не исключены остаточные риски. В связи со структурой и конструкцией данного изделия могут присутствовать следующие опасности:

- Ухудшение здоровья в результате вибрации при использовании изделия в течение длительного периода времени или вследствие ненадлежащего технического обслуживания.
- Травмы и материальный ущерб из-за сломанного вспомогательного оборудования или невидимых объектов, которые внезапно разбиваются.
- Травмы и материальный ущерб в результате брошенных и упавших предметов.
- Длительное использование этого изделия подвергает оператора воздействию вибрации и может привести к синдрому «белых пальцев». С целью снижения риска носите перчатки и держите руки в тепле. При появлении любого из симптомов «белых пальцев» немедленно обратитесь за медицинской помощью. Симптомы «белых пальцев» включают следующее: онемение, потерю чувствительности, покалывание, колющие ощущения, боль, упадок сил, изменение цвета или состояния кожи. Эти симптомы обычно появляются на пальцах, кистях или запястьях. Риск возрастает при низких температурах.



ПРЕДУПРЕЖДЕНИЕ!

Этот инструмент создает электромагнитное поле в процессе эксплуатации. При некоторых обстоятельствах это поле может мешать работе активных или пассивных медицинских имплантатов. Для снижения риска получения серьезной или смертельной травмы рекомендуется перед использованием этого инструмента лицам с медицинскими имплантатами проконсультироваться со своим врачом и фирмой-изготовителем медицинских имплантатов.

Высоторез / сучкорез предназначена только для обрезки сучьев, веток, кронирование деревьев. Все деревянные объекты, предназначенные для резки с помощью этого высотореза, должны быть не толще, чем позволяют максимальные параметры резки пильной шины. Запрещено использовать для других целей.

ОПИСАНИЕ ИЗДЕЛИЯ

СФЕРА ПРИМЕНЕНИЯ

Модель SENIX CSPX6-M-EU, CSPX6-M-EU-0 высоторез / сучкорез предназначена только для обрезки сучьев, веток и для кронирования деревьев. Все деревянные объекты, предназначенные для резки с помощью этого высотореза, должны быть не толще, чем позволяют максимальные параметры резки пильной шины. Запрещено использовать для других целей.



ПРИМЕЧАНИЕ:

В комплект поставки CSPX6-M-EU входит один аккумулятор 3.0Ач и зарядное устройство 3А. В комплект поставки CSPX6-M-EU-0 **НЕ входят** аккумуляторы и зарядное устройство.

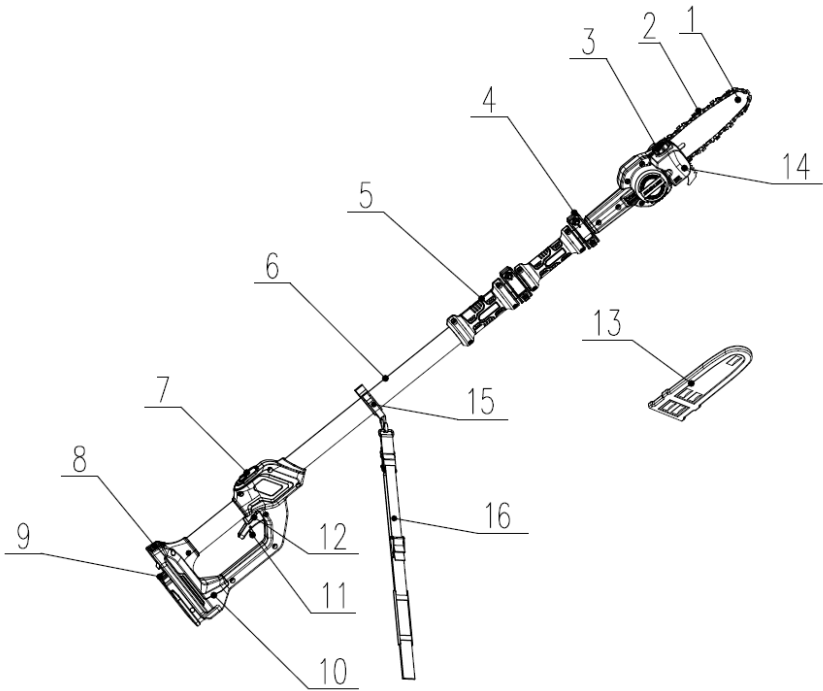

- | | |
|---------------------------------------|--|
| 1. Пильная шина | 9. Разъем для подключения аккумулятора |
| 2. Пильная цепь | 10. Основная рукоятка |
| 3. Крышка масляного бака | 11. Кнопка блокировки случайного включения |
| 4. Фиксирующая клипса вылета штанги | 12. Курковый включатель |
| 5. Рукоятка на штанге | 13. Кожух для шины |
| 6. Штанга | 14. Крышка масляного бака |
| 7. Панель управления | 15. Фиксатор-крепление плечевого ремня |
| 8. Кнопка разблокировки аккумулятора. | 16. Плечевой ремень |

ТЕХНИЧЕСКИЕ ХАРАКТЕРИСТИКИ*

Модель	CSPX6-M-EU	CSPX6-M-EU-0
Напряжение	60 В	60 В
Скорость на холостом ходу	8500 - 11000 об/мин	8500 - 11000 об/мин
Размер шины	250 мм (10")	250 мм (10")
Максимальная скорость цепи	16 м/с (ECO) 20 м/с (Max)	16 м/с (ECO) 20 м/с (Max)
Мощность двигателя	1000 Вт	1000 Вт
Тип двигателя	Бесщёточный	Бесщёточный
Емкость масляного бака	130 мл	130 мл
Шаг цепи	3/8 (0.375)"	3/8 (0.375)"
Регулировка вылета штанги	1,6 - 2,8 м	1,6 - 2,8 м
Максимальна высота для обрезки веток/ сучков	4,2 м	4,2 м
Степень защиты от проникновения предметов и жидкости	IP20	IP20
Гарантированный уровень звуковой мощности (Lwa) / Погрешность Kwa	87 / 1.5 дБ(А)	87 / 1.5 дБ(А)
Гарантированный уровень звукового давления (Lpa) / Погрешность Кра	95 / 1.5 дБ(А)	95 / 1.5 дБ(А)
Вибрационное воздействие EN60745, ah W	<1,47 м/с ²	<1,47 м/с ²
Вес (без аккумулятора)	3.5 кг	3.5 кг
Комплектация	Высоторез, 1 аккумулятор 3Ач, зарядное устройство	Высоторез, без аккумулятора, без зарядного устройства

Модель аккумулятора	В30Х6
Емкость аккумулятора	3.0 Ач
Масса	1,75 кг
Модель зарядного устройства	СНХ6-L
Входное / выходное напряжение	230 В / 63 В
Ток заряда	3 А
Масса	0,83 кг
Время до полной зарядки	65 минут

1. Распакуйте все детали и разложите их на ровной и устойчивой поверхности:
2. Снимите все упаковочные материалы и транспортировочные устройства, в случае необходимости.
3. Комплектность поставки варьируется в зависимости от страны и приобретенного варианта.

Комплект поставки модель CSPX6-M-EU:

- Высоторез / сучкорез x1
- Пильная шина x1
- Пильная цепь x1
- Крышка пильной шины x1
- Аккумулятор 3.0Ач x1
- Зарядное устройство 3А x1
- Паспорт и руководство по эксплуатации x1

Комплект поставки модель CSPX6-M-EU-0:

- Высоторез / сучкорез x1
- Пильная шина x1
- Пильная цепь x1
- Крышка пильной шины x1
- Паспорт и руководство по эксплуатации x1

Аккумулятор и ЗУ приобретаются дополнительно

4. При обнаружения недостачи деталей или их повреждений не используйте данный инструмент, а обратитесь к продавцу. Использование недоукомплектованного или поврежденного изделия представляет опасность для людей и имущества.
5. Убедитесь, что у вас есть все вспомогательное оборудование и инструменты, необходимые для сборки и эксплуатации. Сюда также относятся подходящие средства индивидуальной защиты.



ПРИМЕЧАНИЕ:

В комплект модели CSPX6-M-EU-0 не входит зарядное устройство и аккумулятор.



ПРЕДУПРЕЖДЕНИЕ:

Для этих сборочных работ надевайте защитные перчатки, а во время сборки всегда кладите инструмент на ровную и устойчивую поверхность. Следуйте пошаговым инструкциям по сборке и используйте предоставленные фотографии в качестве наглядного руководства для облегчения

сборки изделия! Не подключайте аккумулятор до полной сборки или настройки высотореза!

МОНТАЖ ПИЛЬНОЙ ЦЕПИ И ПИЛЬНОЙ ШИНЫ

1. Ослабьте фиксатор боковой крышки и снимите её.

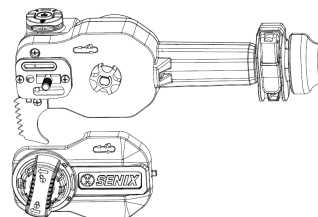
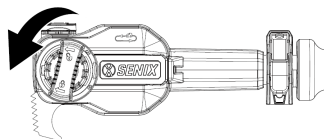

2. Проденьте пильную цепь в паз пильной шины, соблюдая направление реза пильных зубьев.

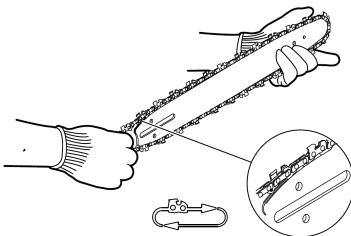

3. Установите пильную шину в высоторез так, чтобы пильная цепь намоталась вокруг приводной звездочки.

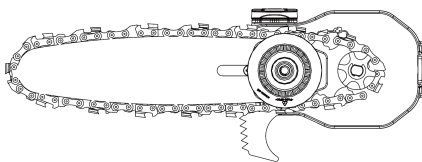

4. Натягивайте цепь с помощью колеса натяжения до тех пор, пока цепь не приподнимется на 3 мм от центра пильной шины. Протяните цепь вокруг пильной шины с помощью руки, на которую надета перчатка, чтобы убедиться в плавном ходе цепи.

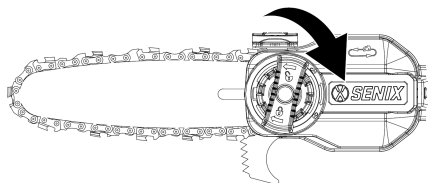

5. Установите боковую крышку назад на высоторез и затяните регулятор боковой крышки.

УСТАНОВКА АККУМУЛЯТОРА



ПРЕДУПРЕЖДЕНИЕ:

Перед началом эксплуатации убедитесь, что аккумулятор надежно закреплен в стыковочном порту аккумулятора. В случае ненадежной фиксации, аккумулятор может выпасть, что, в свою очередь, может привести к травме.

Для фиксации:

Для прикрепления выровняйте и вставьте аккумулятор в слоты стыковочного порта для аккумулятора, пока он прочно не зафиксируется на месте.

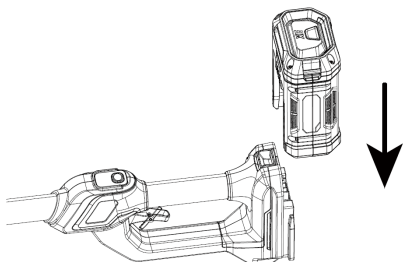

Для отсоединения:

Чтобы высвободить аккумулятор, нажмите кнопку разблокировки аккумулятора и извлеките аккумулятор.

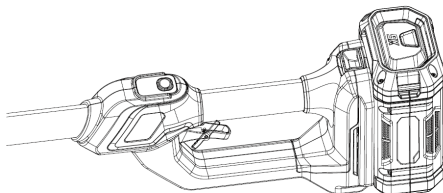

ПЛЕЧЕВОЙ РЕМЕНЬ

Оператор должен применять плечевой ремень для большей безопасности при распиле и для снижения нагрузки на руки во время работы высоторезом

1. Застегните плечевой ремень на кольцо для фиксации.
2. Отрегулируйте длину ремня так под оператора и в соответствии его предпочтениями. Убедитесь, что застёжка находится на груди (и НЕ на спине) оператора

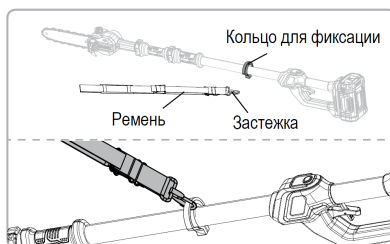

Быстроразъемная клипса

Конец для быстрого отстегивания

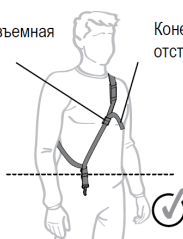

НАСТРОЙКА ВЫЛЕТА (ДЛИНЫ) ТЕЛЕСКОПИЧЕСКОЙ ШТАНГИ

Высоторез / сучкорез оснащен телескопической штангой для удобного выполнения работы на различной высоте.

1. Разблокируйте фиксирующие клипсы вылета телескопической штанги, чтобы штанги могла свободно выдвигаться.
2. Выставьте требуемую длину штанги и зафиксируйте клипсой.
3. Во избежание несчастного случая или травмы проверяйте надежность фиксации клипс удерживая и растягивая оба конца телескопической части.
4. Если клипса не может надежно зафиксировать штанги друг с другом (штанги люфтят), то требуется подтянуть контргайку телескопической фиксирующей клипсы гаечным ключом.

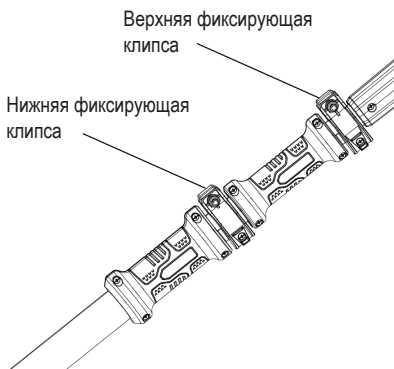

ЗАПРАВКА МАСЛА



ПРЕДУПРЕЖДЕНИЕ:

Масло для шин и цепей предотвращает преждевременный износ. Высоторез поставляется без масла в баке. Очень важно перед использованием залить в него масло. Никогда не эксплуатируйте высоторез без масла. Регулярно проверяйте уровень масла и заправляйте бак по мере необходимости.

Эта высоторез оснащен системой автоматической смазки для надлежащей смазки цепи и пильной шины. Высоторез необходимо заправлять, если уровень масла ниже четверти бака для масла. Всегда следите за уровнем масла в процессе эксплуатации, останавливайте высоторез, как только уровень масла будет низким.

Для заправки:

1. Поместите высоторез на твердую ровную поверхность так, чтобы масляный бак открывался вверх дном.
2. Откройте колпачок масляного бака.
3. Осторожно налейте в бак масло для шины и цепи.
4. Вытрите разлитое масло вокруг отверстия бака.
5. Установите колпачок на место и убедитесь, что в баке видно масло.

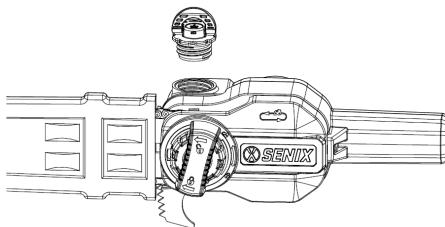



ПРЕДУПРЕЖДЕНИЕ:

Во избежание серьезных телесных повреждений не используйте высоторез без правильно собранных пильной шины, пильной цепи и боковой крышки. Не пытайтесь управлять цепной пилой при повреждении или отсутствии какой-либо детали.



ПРЕДУПРЕЖДЕНИЕ:

В обязательном порядке носите соответствующую плотно прилегающую защитную одежду, такую как защитные брюки, перчатки и защитная обувь.

ПОДГОТОВКА К РАБОТЕ

1) Натяжение пильной цепи



ПРЕДУПРЕЖДЕНИЕ:

Натягивайте пильную цепь только тогда, когда она остынет. Горячая цепь может сократиться и повредить пильную шину или цепь по мере ее охлаждения.

Если цепь правильно установлена, нет необходимости снимать боковую крышку для натяжения цепи. Регулятор натяжения цепи вокруг регулятора боковой крышки предназначен для регулировки натяжения.

1. Слегка ослабьте регулятор боковой крышки, чтобы дать свободу шине.
2. Натяните / ослабьте пильную цепь, вращая регулятор натяжения цепи вокруг регулятора боковой крышки пока цепь не достигнет оптимального натяжения.
3. Проверяйте натяжение цепи, приподняв цепь от пильной шины с помощью руки, на которую надета перчатка.
4. Протяните цепь вдоль паза пильной шины, чтобы убедиться в ее плавном ходе.



ПРИМЕЧАНИЕ:

Пильная цепь правильно натянута, если ее можно поднять приблизительно на 3 мм от пильной цепи в центре.

5. После натяжения затяните регулятор боковой крышки.

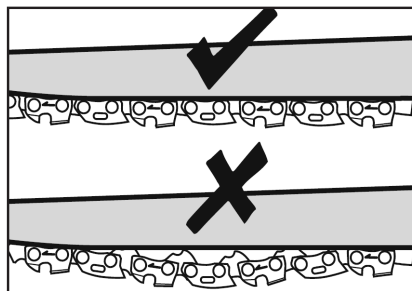
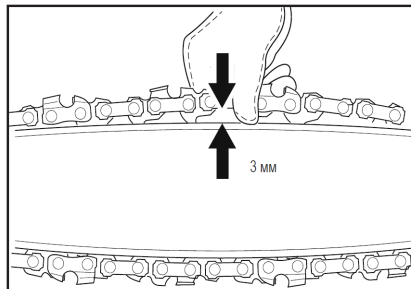

ВКЛЮЧЕНИЕ И ВЫКЛЮЧЕНИЕ

1. Нажмите и удерживайте кнопку блокировки случайного запуска.
2. Нажмите на курок пускового включателя. Пила начнет работу. Активируется контрольная панель.
3. Вы можете отпустить кнопку блокировки включения.
4. Для выключения высотореза отпустите курок включателя

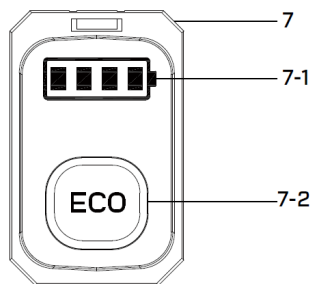
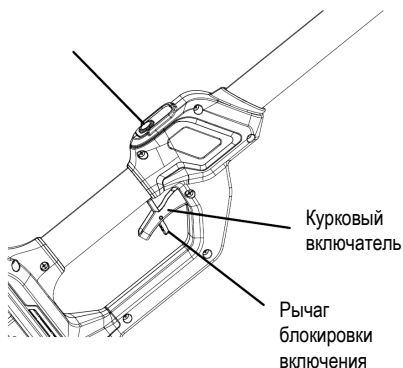

ИНДИКАЦИЯ ОСТАТОЧНОГО ЗАРЯДА

Нажмите кнопку активации индикатора, чтобы проверить, требуется ли зарядить аккумулятор.

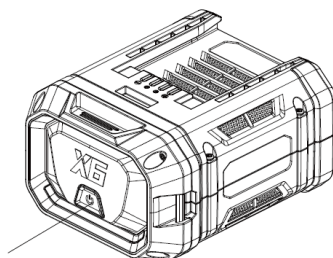

Кнопка активации индикатора остаточного заряда

ПАНЕЛЬ УПРАВЛЕНИЯ

Индикация остаточного заряда аккумулятора (7-1):

При включении /выключении высотореза индикатор заряда аккумуляторной батареи активируется на 5 секунд. Когда уровень зарядки батареи низкий, индикатор будет мигать.

Режим бережного расхода энергии (режим "ECO" (7-2):

Когда высоторез включен, он будет работать с нормальной скоростью. Для экономичного расхода нажмите кнопку ECO для активации "ECO" режима и инструмент начнет резать энергосберегающей (пониженной) скорости. Помните, что максимальная производительность достигается при обычной (нормальной) скорости.

Остаточный заряд	Отображение индикации	Описание
75% - 100%		Горят 4 индикатора
50% - 75%		Горят 3 индикатора
25% - 50%		Горят 2 индикатора
10% - 25%		Горит 1 индикатор
0-10%		Горит 1 индикатор красным
Аккумулятор перегрет / охладился		Кнопка активации мигает красным

ЗАРЯДКА АККУМУЛЯТОРА



ПРЕДУПРЕЖДЕНИЕ: Аккумулятор поставляется частично заряженным. Перед первым использованием полностью зарядите его.

1. Заряжайте литий-ионный аккумулятор только с помощью соответствующего зарядного устройства.
2. Подключите зарядное устройство к источнику питания, после чего световой индикатор зарядного устройства загорится красным.
3. Вставьте аккумулятор в зарядное устройство, после чего световой индикатор зарядного устройства загорится зеленым и начнет мигать.
4. Зарядное устройство будет обмениваться информацией с аккумулятором для оценки состояния аккумулятора.
5. По окончании зарядки индикатор будет гореть зелёным постоянно.
6. Снимите аккумулятор с зарядного устройства и только затем отсоедините зарядку от электросети.

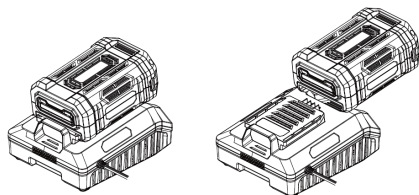

ПРИМЕЧАНИЕ:

Сразу после использования аккумулятора на кнопке уровня зарядки может отображаться более низкий уровень заряда, чем при проверке через несколько минут. Элементы аккумулятора «восстанавливают» часть своего заряда после передышки.

Аккумулятор подаст 4 звуковых сигнала, когда его емкость во время использования достигнет 50%, но световой индикатор не изменится.

При неправильном использовании аккумулятор будет часто подавать звонки, но световой индикатор не изменится.

Световой индикатор будет вспыхивать 5 раз подряд, если температура будет вне рабочего диапазона (например, при перегреве).

Сразу после использования аккумулятора на кнопке уровня зарядки может отображаться более низкий уровень заряда, чем при проверке через несколько минут. Элементы аккумулятора «восстанавливают» часть своего заряда после передышки.

Аккумулятор подаст 4 звуковых сигнала, когда его емкость во время использования достигнет 50%, но световой индикатор не изменится.

При неправильном использовании аккумулятор будет часто подавать звонки, но световой индикатор не изменится.

Световой индикатор будет вспыхивать 5 раз подряд, если температура будет вне рабочего диапазона (например, при перегреве).

ОТСОЕДИНЕНИЕ АККУМУЛЯТОРА ОТ ЗАРЯДНОГО УСТРОЙСТВА

После полной зарядки аккумулятора загораются четыре светодиода, и аккумулятор подает шесть звонков. Отсоедините источник питания от зарядного устройства. Извлеките аккумулятор из зарядного устройства.

ОБЩИЕ МЕТОДЫ РАСПИЛИВАНИЯ

- Сначала срежьте нижние ветви на дереве. Вследствие этого срезанным веткам легче падать на землю.
- В конце процесса распила вес пилы резко увеличивается для пользователя, поскольку она перестает опираться на ветку. Существует риск потери контроля над пилой, поэтому будьте бдительны в течение всей операции распиливания.
- Вынимайте пилу из разреза только когда она работает. За счет этого вы предотвращаете заклинивание цепи в древесине.
- ЗАПРЕЩЕНО пилить кончиком цепной шины. ЗАПРЕЩЕНО пилить в местах образования ветвей (там, где дерево разветвляется наружу). Это ухудшит способность дерева к заживлению.

ПРАВИЛЬНОЕ УДЕРЖИВАНИЕ ВЫСОТОРЕЗА ВО ВРЕМЯ РАБОТЫ:

- Встаньте в устойчивое положение, стойте прямо. Не наклоняйтесь.
- Держите ноги пошире и надежно стойте на ногах.
- Держите высоторез всегда двумя руками. Никогда не работайте одной рукой.
- Держите штангу правой рукой слегка согнутой в локте.
- Держите левой рукой основную рукоятку. Руку держите прямо.
- При работе удерживайте высоторез на уровне пояса.
- Не прилагайте чрезмерное усилие во время работы.
- Следите, чтобы плечевой ремень и посторонние предметы не попали под пильную цепь.
- Поднимайте высоторез на максимальном угол 60° от горизонта.

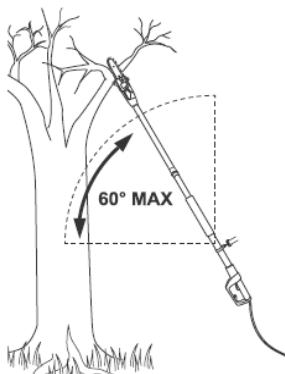

- Не стойте прямо под сучком или веткой, которую вы спиливаете. Объекты могут упасть раньше или неожиданно, чем вы ожидаете. Располагайтесь дальше от предполагаемой траектории падения частей дерева.
- Не допускайте посторонних лиц в зону проведения работ и держите их на безопасном расстоянии.
- Не используйте и не стойте на лестнице или другой опоре во время работы с высоторезом.
- Во время работы сохраняйте устойчивое положение и равновесие.
- Не работайте высоторезом на вытянутых руках и не пытайтесь спиливать труднодоступные ветки и сучки.

- Используйте зубчатый крюк для захвата.
- Будьте осторожны во время работы. Направление реза может неожиданно измениться по мере ее распиливания ветки.

ОБРЕЗКА ТОНКИХ ВЕТОК

Тонкие ветки можно срезать одним срезом. Чтобы ветка не растрескалась и не покоробилась, разрежьте ветку на несколько частей.

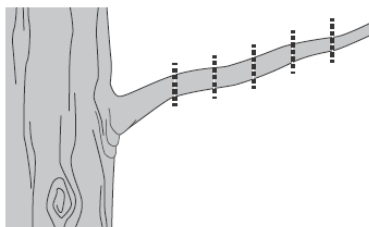

ОБРЕЗКА ТОЛСТЫХ ВЕТОК И СУЧКОВ

ОБРЕЗКУ ПРОИЗВЕДИТЕ В 4 ЭТАПА:

1. Сначала надрежьте ветку снизу, ближе к стволу того места, где вы собираетесь отрезать ветку. Срез должен проходить от трети до половины ветки.
 2. Разрежьте ветку начиная пилить сверху, убедившись, что она находится дальше от ствола.
 3. Чтобы пень и ветка не расщепились, сделайте подрез под веткой.
 4. Отрежьте пень одним чистым срезом сверху вниз. Замажьте срез садовым варом, что бы защитить спил растения.
- После окончания работ выключите высоторез и отсоедините аккумулятор.
- Очистите инструмент от опилок, веток и грязи.

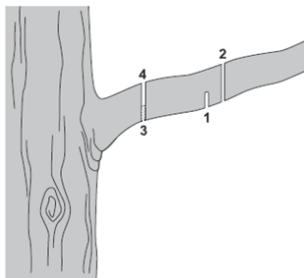



ПРЕДУПРЕЖДЕНИЕ:

При выполнении любого технического обслуживания или сервисного обслуживания этого инструмента носите сверхпрочные перчатки.

Всегда отключайте высоторез от источника питания перед началом любого технического обслуживания.



ПРЕДУПРЕЖДЕНИЕ:

Выполняйте очистку и техническое обслуживание только в соответствии с настоящим руководством! Все дальнейшие работы должны выполняться квалифицированным специалистом!

ЗАМЕНА ПИЛЬНОЙ ЦЕПИ И ПИЛЬНОЙ ШИНЫ

Замена изношенной цепной шины/цепной пилы описана в разделе «МОНТАЖ ПИЛЬНОЙ ЦЕПИ И ПИЛЬНОЙ ШИНЫ». Для замены используйте только указанные детали.

ЗАТОЧКА ПИЛЬНОЙ ЦЕПИ

Не затачивайте пильную цепь самостоятельно при отсутствии у вас соответствующего опыта. Рекомендуется затачивать высоторез в авторизованном сервисном центре.

ОЧИСТКА

- Удалите из корпуса древесную стружку и другой мусор. Очистите загрязненную поверхность мягкой сухой тканью. Грязь или масло могут ухудшить электрическое подключение и приведет к нарушению энергоснабжения.
- После использования очистите пильную цепь и пильную шину от мусора. Протрите тряпкой, смоченной слабым мыльным раствором. Никогда не используйте разъедающие чистящие средства или растворители.
- При замене пильной цепи всегда удаляйте древесную стружку, опилочную пыль и грязь из паза шины.
- Убедитесь, что в зоне под боковой крышкой нет древесной стружки и другого мусора.

ТРАНСПОРТИРОВКА

- Установите крышку пильной шины.
- При желании слейте масло из шины и цепи для уменьшения просачивания.
- Переносите пилу за рукоятку так, чтобы шина и цепь были направлены за спину оператора.
- Убедитесь, что инструмент надежно закреплен и не может упасть или задеть людей или имущество.

ХРАНЕНИЕ

- Тщательно очистите высоторез, по описанной выше процедуре.
- Установите крышку пильной шины и положите под нее впитывающую прокладку.
- Храните в сухом месте.
- Храните в недоступном для детей или домашних животных месте.
- Рекомендуется использовать оригинальную упаковку для хранения или накрывать инструмент подходящей тканью или чехлом для защиты от пыли.

УТИЛИЗАЦИЯ

Отработавшее свой срок инструмент не следует выбрасывать вместе с бытовыми отходами. Утилизируйте изделия, по мере возможности. Обратитесь за консультацией по утилизации в местные органы власти или к розничному продавцу.



Электрические изделия не следует выбрасывать вместе с бытовыми отходами. Использованные электрические изделия необходимо собирать отдельно и утилизировать в пунктах сбора, предусмотренных для этой цели. Проконсультируйтесь по вопросам утилизации с местными органами или дилером.

УСТРАНЕНИЕ НЕПОЛАДОК В РАБОТЕ

Предполагаемые неисправности часто возникают по причинам, которые пользователи могут устранить самостоятельно. Поэтому выполните проверку изделия с помощью настоящего раздела. В большинстве случаев проблему можно устранить оперативно.

ПРОБЛЕМА	ВОЗМОЖНАЯ ПРИЧИНА	РЕШЕНИЕ
Двигатель не запускается	Аккумулятор разряжен	Зарядите аккумуляторную батарею. См. раздел «ЗАРЯДКА АККУМУЛЯТОРА».
	Аккумулятор вставлен не полностью	См. раздел «УСТАНОВКА АККУМУЛЯТОРА»
Высоторез не режет должным образом или качество реза плохое	Недостаточное натяжение цепи	См. раздел «Натяжение пильной цепи».
	Затупленная / изношенная цепь.	Заточите или замените цепь.
	Цепь установлена задом наперед	См. раздел «УСТАНОВКА ПИЛЬНОЙ ЦЕПИ И ПИЛЬНОЙ ШИНЫ».

ПЕРЕЧЕНЬ КРИТИЧЕСКИХ ОТКАЗОВ

- появление сильного искрения внутри корпуса оборудования;
 - появление сильной ненормальной и непрекращающейся вибрации оборудования;
 - разрушение корпуса оборудования, оголение внутренних рабочих элементов или электропроводки;
 - появление дыма непосредственно из корпуса изделия.
- Возможные ошибочные действия персонала:**
- не использовать с поврежденной рукояткой или поврежденным защитным кожухом;
 - не использовать на открытом пространстве во время дождя;
 - не включать при попадании воды в корпус.
- Критерии предельных состояний:**
- критический износ основных деталей (шпиндель, шестерни, подшипники, выключатель и т.п.), проявляющийся через явное, осязаемое нарушение нормальной работы изделия: бинение шпинделя, прецессия установленного сменного инструмента, затруднение переключения скоростей редуктора, хруст или треск в редукторе при включении/выключении изделия, работе или

переключении передач, снижение порога срабатывания муфты момента на любом положении, заклинивание механизма или выключателя, существенное снижение заявленных технических характеристик (частоты вращения, момента), повышенные шум и вибрация, изменение поведения под нагрузкой, чрезмерный нагрев корпуса и/или узлов, искрение (кроме коллектора) и т.п.;

- подвижность доступных закрепленных узлов/деталей.

ПРОДУКЦИЯ СООТВЕТСТВУЕТ ТРЕБОВАНИЯМ

ТР ТС 010/2011 «О безопасности машин и оборудования»,
 ТР ТС 020/2011 «Электромагнитная совместимость технических средств»,
 ТР ТС 004/2011 «О безопасности низковольтного оборудования» (для моделей с ЗУ),
 ТР ТС 037/2016 «Об ограничении применения опасных веществ в изделиях электротехники и радиоэлектроники».



ГАРАНТИЙНЫЕ УСЛОВИЯ

Правовой основой настоящих гарантийных обязательств является действующее законодательство, в частности Федеральный Закон РФ «О защите прав потребителей» и Гражданский кодекс РФ ч. II ст 454-491. При продаже необходимо правильно заполнить гарантийный талон с указанием модели инструмента, серийного номера, даты изготовления, даты продажи, наименования торгующей организации, печати организации, подписи продавца и подписи покупателя. Неполное или неправильное заполнение талона является причиной отказа в гарантийном обслуживании.

Данный инструмент предназначен только для частного использования покупателем.

Гарантия распространяется только на изделия, реализованные на территории РФ официальными импортерами. Срок службы изделия составляет 5 лет.

1. Гарантийные условия.

1.1 Гарантийный срок эксплуатации составляет 2 года при соблюдении рекомендаций производителя, указанных в настоящем руководстве, и не распространяется на случаи коммерческой или производственной эксплуатации изделия.

1.2 Сервисная служба рассматривает гарантийные претензии только при наличии правильно заполненного оригинального гарантийного талона и товарного (кассового) чека и/или счета-фактуры, подтверждающих дату продажи. На гарантийный ремонт необходимо предъявить изделие в полной комплектации. Гарантийные претензии на аккумулятор и зарядное устройство рассматриваются только при предоставлении к осмотру инструмента в комплекте с которым он использовался.

1.3 Гарантийное обслуживание и ремонт инструмента SENIX производится на территории РФ только в авторизованных сервисных центрах. Адреса сервисных центров Вы можете узнать на нашем интернет-сайте: **www.senixtool.ru**

2. Гарантия не распространяется:

2.1. На механические повреждения (трещины, сколы, царапины), повреждения вызванные воздействием агрессивных сред, высокой влажности, высокой температуры, попаданием инородных предметов в вентиляционные решётки инструмента, а также повреждения наступившие в следствие неправильного хранения (коррозия металлических частей и т.п.). На электрический кабель с механическими и термическими повреждениями.

2.2 На изделия с неисправностями, возникшими вследствие перегрузки или неправильной эксплуатации. К безсловесным признакам перегрузки инструмента относится: появление цветов побежалости, одновременный выход из строя сопряжённых или последовательных деталей, например, якорь-шестерня,

шестерня-шестерня, ротор-статор, первичной обмотки трансформатора, деформация или оплавление деталей, узлов инструмента или проводов электро-двигателя под воздействием высокой температуры и т.п., не соблюдение инструкции по эксплуатации, применение инструмента не по назначению, либо вследствие применения ненадлежащей оснастки.

2.3 На естественный износ инструмента (полная выработка ресурса, сильное внешнее или внутреннее загрязнение). На инструменты, не прошедшие своевременного технического обслуживания (чистка, смазка и т.п.).

2.4 На части, подверженные естественному износу, и рабочую оснастку (угольные щетки, ремни, резиновые уплотнения, сальники, клапаны, подшипники, патроны для крепления оснастки, цанги, шины, звёздочки, фильтры, пилы, сверла, фрезы, пыльные диски, ножи, смесительные насадки и т.п.), а также, если срок службы детали зависит от регулярного технического обслуживания (смазки, чистки и т.п.).

2.5 На изделия, вскрывавшиеся или ремонтировавшиеся в течение гарантийного срока вне сервисной службы SENIX.

2.6 На изделия с удалённым, стёртым или изменённым заводским номером.

2.7 На профилактическое обслуживание инструмента (чистка, промывка, смазка и т.п.).

2.8 На аккумуляторы, выработавшие полностью свой ресурс. На неисправности, возникшей вследствие короткого замыкания контактных клемм аккумулятора. Зарядка аккумулятора неоригинальным зарядным устройством. Использование аккумулятора и зарядного устройства не с оборудованием марки SENIX.

2.9 Запрещается эксплуатация инструмента при появлении повышенного нагрева, искрения, потери мощности, запаха гари, а также постороннего шума в редукторной части. Для выявления причин неисправности следует обратиться в авторизованный сервисный центр.

ИНФОРМАЦИЯ ДЛЯ ПОКУПАТЕЛЯ

Импортер / Importer: ООО "ЯТ-ПУС", Россия, 125438, Москва, ул.Михалковская, д 63Б, стр. 4, пом. 2/11. / "YAT-RUS" LLC, RUSSIA, 1 25438, MOSCOW, MIKHALKOVSKAYA STR. 63B, BUILDING 4, ROOM 2/11. Производитель / Manufacturer: Дзедзянг ЯТ Электрикал Эпплайнс Ко., ЛТД / ZHEJIANG YAT ELECTRICAL APPLIANCE CO., LTD. Адрес / Address: 150 Веньлун роад, Юйсин таун, Нанху Дистрикт, Цзясин, Дзедзянг, Китай / 150 WENLONG ROAD, YUXIN TOWN, NANHU DISTRICT, JIAXING CITY, ZHEJIANG. P.R. CHINA Страна производства: Китай Срок службы: 5 лет. **Гарантия: 24 месяца.**

ВНИМАНИЕ! При продаже обязательно заполнение всех полей гарантийного талона без исправлений. Неполное или неправильное заполнение талона может служить причиной отказа в гарантийном обслуживании. При покупке изделие было проверено, полностью укомплектовано и имеет безупречный внешний вид.

Подпись покупателя _____

Корешок талона №2 на гарантийный ремонт

Модель: _____

Принят « _____ » _____ 20 _____ г.

Исполнитель (ФИО) _____ (Подпись)

Корешок талона №1 на гарантийный ремонт

Модель: _____

Принят « _____ » _____ 20 _____ г.

Исполнитель (ФИО) _____ (Подпись)

Гарантийный талон №1

на гарантийный ремонт электроинструмента

Изделие / модель: _____

Серийный номер S/N: _____

Заполняет торговой организацией

Продан: _____

(наименование предприятия – продавца)

Дата продажи: _____

М.П.

Продавец: _____

(подпись)

(Фамилия, имя, отчество)

Талон действителен при заполнении

Гарантийный талон №2

на гарантийный ремонт электроинструмента

Изделие / модель: _____

Серийный номер S/N _____

Заполняет торговой организацией

Продан: _____

(наименование предприятия – продавца)

Дата продажи: _____

М.П.

Продавец: _____

(подпись)

(Фамилия, Имя, отчество)

Талон действителен при заполнении

Заполняет ремонтное предприятие	
(наименование и адрес предприятия)	
Исполнитель:	(Фамилия, имя, отчество)
	(подпись)
Владелец:	(Фамилия, имя, отчество)
	(телефон) (подпись)
Дата ремонта	
	М.П.
Утверждаю	
	(должность, подпись)
	(ФИО руководителя предприятия)
Заполняет ремонтное предприятие	
(наименование и адрес предприятия)	
Исполнитель:	(Фамилия, имя, отчество)
	(подпись)
Владелец:	(Фамилия, имя, отчество)
	(телефон) (подпись)
Дата ремонта	
	М.П.
Утверждаю	
	(должность, подпись)
	(ФИО руководителя предприятия)

ВНИМАНИЕ! При продаже обязательно заполнение всех полей гарантийного талона без исправлений. Неполное или неправильное заполнение талона может служить причиной отказа в гарантийном обслуживании. При покупке изделие было проверено, полностью укомплектовано и имеет безупречный внешний вид.

Подпись покупателя _____

Корешок талона №4 на гарантийный ремонт

Модель: _____

Принят « _____ » _____ 20 _____ г.

Исполнитель (ФИО) _____ (Подпись)

Корешок талона №3 на гарантийный ремонт

Модель: _____

Принят « _____ » _____ 20 _____ г.

Исполнитель (ФИО) _____ (Подпись)

Гарантийный талон №3

на гарантийный ремонт электроинструмента

Изделие / модель: _____

Серийный номер S/N: _____

Заполняет торговой организацией

Продан: _____

(наименование предприятия – продавца)

Дата продажи: _____

М.П.

Продавец: _____

(подпись)

(Фамилия, имя, отчество)

Талон действителен при заполнении

Гарантийный талон №4

на гарантийный ремонт электроинструмента

Изделие / модель: _____

Серийный номер S/N _____

Заполняет торговой организацией

Продан: _____

(наименование предприятия – продавца)

Дата продажи: _____

М.П.

Продавец: _____

(подпись)

(Фамилия, имя, отчество)

Талон действителен при заполнении

Заполняет ремонтное предприятие	
(наименование и адрес предприятия)	
Исполнитель:	(Фамилия, имя, отчество)
	(подпись)
Владелец:	(Фамилия, имя, отчество)
	(телефон) (подпись)
Дата ремонта	
	М.П.
Утверждаю	
	(должность, подпись)
	(ФИО руководителя предприятия)
Заполняет ремонтное предприятие	
(наименование и адрес предприятия)	
Исполнитель:	(Фамилия, имя, отчество)
	(подпись)
Владелец:	(Фамилия, имя, отчество)
	(телефон) (подпись)
Дата ремонта	
	М.П.
Утверждаю	
	(должность, подпись)
	(ФИО руководителя предприятия)